

～灌水施肥をスマート化～

## ZeRo.agri灌水ユニット

# パーツキット組立マニュアル (低流量タイプ)









# 目次

---

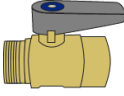
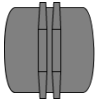
1. 同梱物（パーツリスト）
2. 必要なもの
3. 「接着」と「手締め」について
4. 全体図
5. 組み立て手順
  - 手順 1 入水口～流量計
  - 手順 2 電磁弁～液肥混入器
  - 手順 3 二次フィルター～減圧弁
  - 手順 4 二次配管
  - 手順 5 最終組み立て
  - 手順 6 組み立て例
6. 困ったとき（施工編）
7. 困ったとき（使用編）

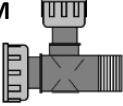
# 同梱物 (パーツリスト)

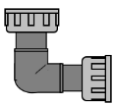
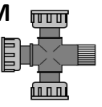
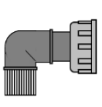
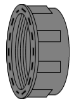
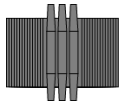
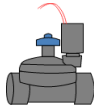
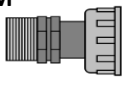
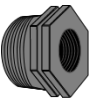
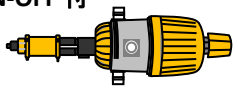
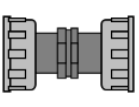
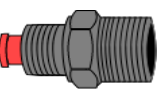
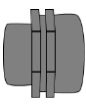
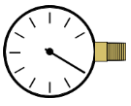
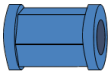
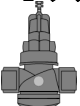
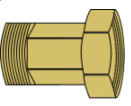
記載の数字はネタフイム品番

<p>① 76000-003400 ボールバルブ(金属製)1"メス/オス</p>  <p>× 1</p>	<p>② 78220-001200 カップラー・メス 1"×1"</p>  <p>× 2</p>	<p>③ 70640-002400 1"フィルター120M (ショート)</p>  <p>× 2</p>
<p>④ 76200-006700 スィベル継手 テーズ 1"Fx1"Fx1"M</p>  <p>× 7</p>	<p>⑤ 78220-006100 プラグ1"</p>  <p>× 8</p>	<p>⑥ 70240-021021 ARAD流量計 1" 1L 出力器付</p>  <p>× 1</p>
<p>⑦ 76200-006900 スィベル継手 エルボーメス/メス 1"Fx1"F</p>  <p>× 2</p>	<p>⑧ 76200-007600 スィベル継手 クロス・オス/メス 3×1"F×3/4M</p>  <p>× 2</p>	<p>⑨ 76200-007000 スィベル継手 エルボーオス/メス 1"Fx1"M</p>  <p>× 4</p>
<p>⑩ 78220-006500 キャップ3/4"</p>  <p>× 1</p>	<p>⑪ 78220-007400 ニップル1"×1"</p>  <p>× 3</p>	<p>⑫ 71640-007390 ドロットソレノイド付バルブ 24VAC 1"</p>  <p>× 2</p>
<p>⑬ 76200-006400 スィベル継手 アダプター 1"Fx1"M</p>  <p>× 3</p>	<p>⑭ 78220-004600 減径ブッシング オス・メス 1"M×3/4"F</p>  <p>× 4</p>	<p>⑮ 76420-001050 ミックスライト12502 3/4" ON-OFF 付</p>  <p>× 2</p>
<p>⑯ 76200-006200 スィベル継手 カップリング 1"Fx1"F</p>  <p>× 1</p>	<p>⑰ 76400-011350 テフェンアンチサイホン 1/2"</p>  <p>× 1</p>	<p>⑱ 78220-001650 カップラー・メス 1/2"×3/4"</p>  <p>× 1</p>
<p>⑲ 77540-000940 水圧計 1/4"オスネジ(1~4bar)</p>  <p>× 1</p>	<p>⑳ 76400-007200 カップラー (青) 1/4" x 1/4"メスネジ</p>  <p>× 1</p>	<p>㉑ 71000-016000 減圧弁 1"メス/メス 1.5-3.5bar</p>  <p>× 1</p>
<p>㉒ 流量計取付用金具 (㉖ 流量計付属品)</p>  <p>× 2</p>	<p>㉓ 流量計取付用パッキン (㉖ 流量計付属品)</p>  <p>× 2</p>	<p>㉔ 76200-006180 スィベル継手用アダプター-1"用シール</p>  <p>× 10</p>

# 必要なもの

① ご用意ください

## ソフトタッチ

用途：手締め部位の増締め



## 塩ビパイプ

用途：配管（25mm推奨）



## シールテープ

用途：接着部位の漏れ防止



## バルブソケット

用途：配管

※各パーツとの接続には  
口径1インチ(25mm)がおすすめです



## スーパーX 等

用途：接着部位の接着剤



## 塩ビパイプ用接着剤

用途：塩ビ管同士の接着



## 架台

用途：組み立て後各パーツを乗せる台  
※各圃場の施工に合わせてご用意ください

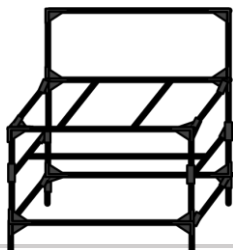

## パイプカッター

用途：塩ビパイプの切断



# 「接着」と「手締め」について

## 「接着」



シールテープを巻く  
(7回ほど)

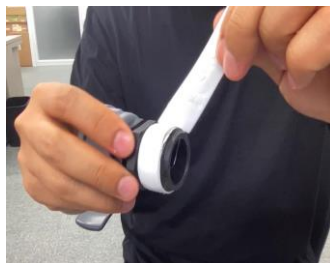

接着剤を付ける



接着

## 「手締め」



シールテープは巻かない



パッキンを確認



手でしっかり締める



塩ビパイプ用接着剤

以下の接着には接着剤を使用

- ・塩ビパイプ + 塩ビパイプ
- ・塩ビ + バルブソケット



ソフトタッチ

ソフトタッチで増締め<sup>ましじ</sup>することをおすすめ  
パーツ破損に注意し、締めすぎない



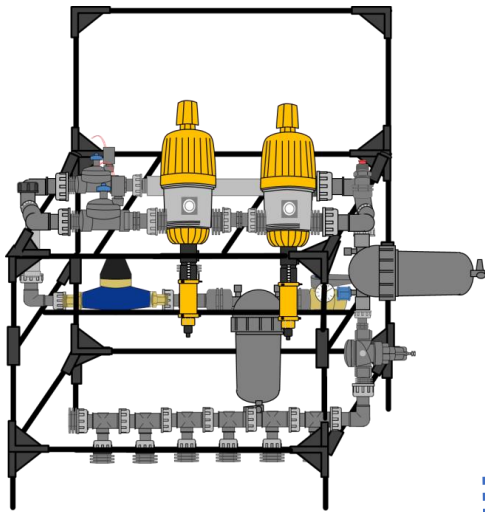

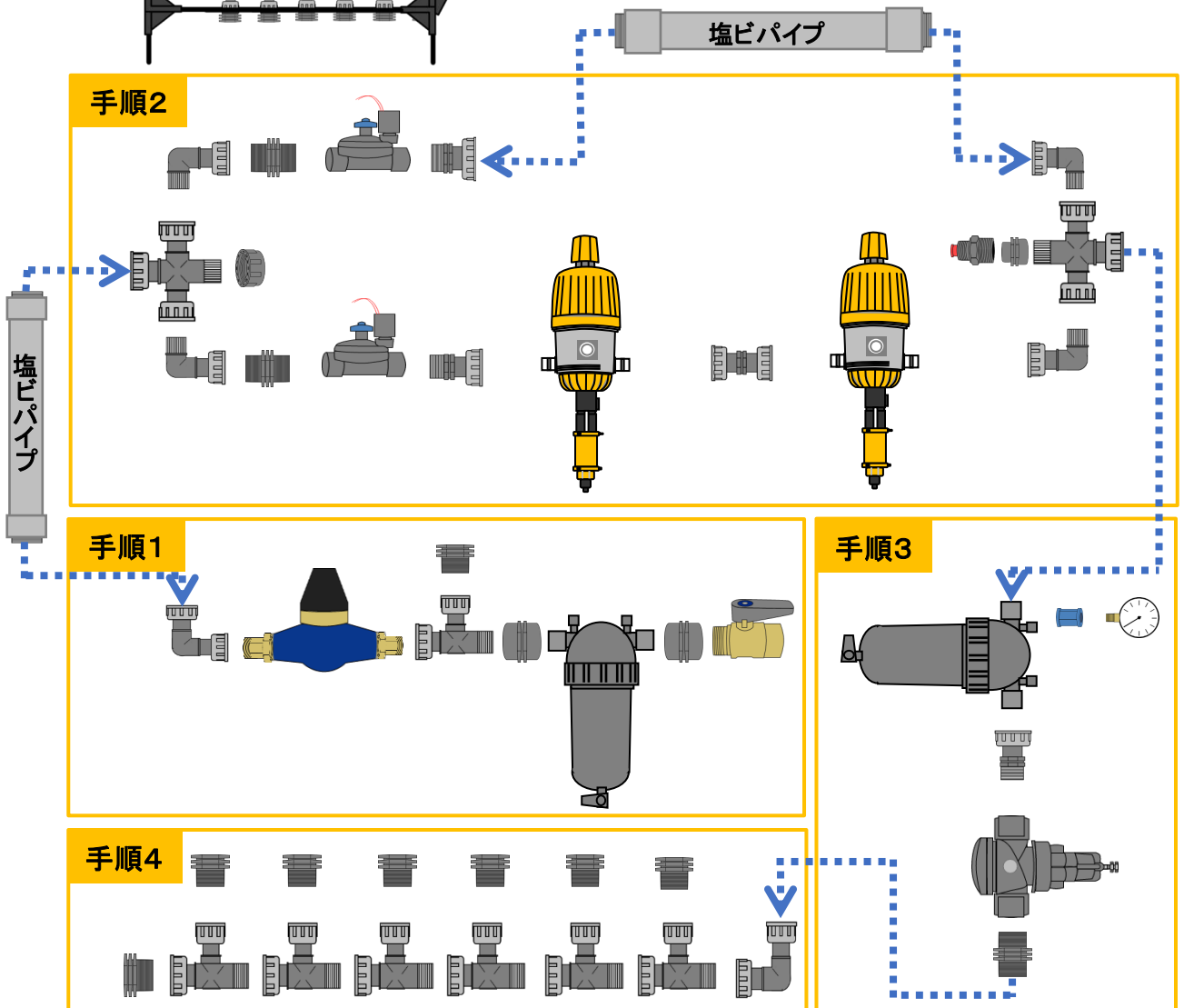

# 全体図

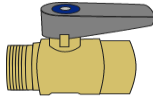

① 塩ビパイプ・架台  
ご自身にてご用意ください

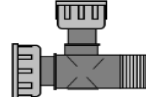
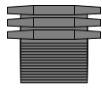

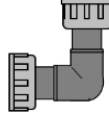
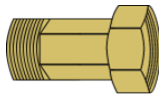
# 手順 1 入水口～流量計

<p>①76000-003400 ボールバルブ(金属製) 1"メス/オス</p>  × 1	<p>②78220-001200 カップラー・メ1"×1"</p>  × 2	<p>③70640-002400 1"フィルター120M(ショート)</p>  × 1	<p>④76200-006700 スワイベル継手 チーズ 1"Fx1"Fx1"M</p>  × 1
<p>⑤78220-006100 プラグ 1"</p>  × 1	<p>⑥70240-021021 ARAD流量計 1" 1L出 力器付</p>  × 1	<p>⑦76200-006900 スワイベル継手 エルボ・メス/メス</p>  × 1	<p>②②流量計取付用金具 (⑥流量計付属品)</p>  × 2
<p>②③流量計取付用パッキン (⑥流量計付属品)</p>  × 2	<div style="border: 1px solid red; padding: 5px; display: inline-block;"> <p>記載の数字は ネタフィルム品番</p> </div>		

(1) ⑥に②③と②②を付ける  
パッキン②③を紛失しないように注意

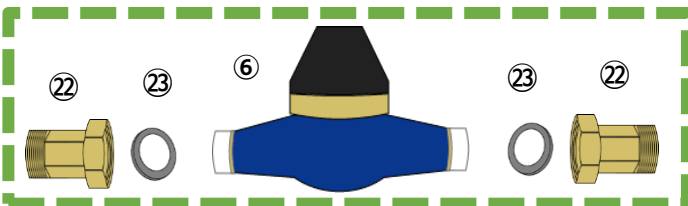





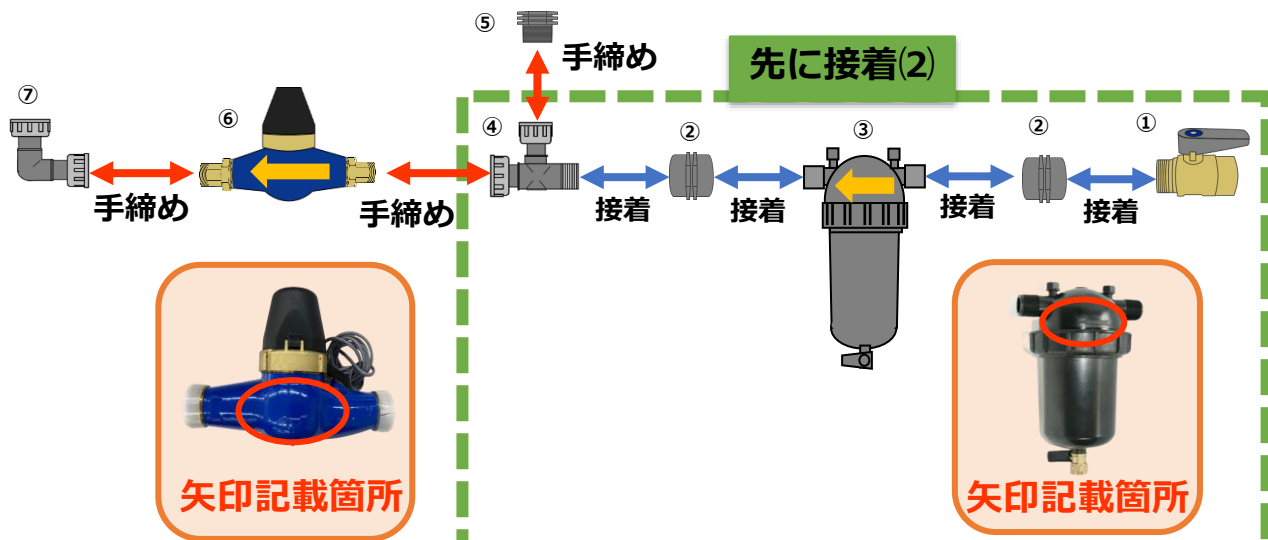

(2) ③の矢印の方向に注意しながら接着

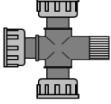
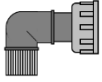
(3) ⑥の矢印の方向に注意しながら手締め

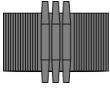
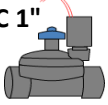
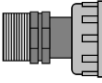

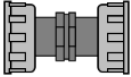
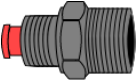
# 手順 2-1 電磁弁～液肥混入器

<p>⑧76200-007600 スワイベル継手 クロス・オス・メス</p>  × 2	<p>⑨76200-007000 スワイベル継手 エルボ・オス・メス</p>  × 4	<p>⑩ 78220-006500 キャップ 3/4"</p>  × 1	<p>⑪78220-007400 ニップル 1"×1"</p>  × 2
<p>⑫71640-007390 ト・ロットソレノイド 付バルブ 24VAC 1"</p>  × 2	<p>⑬76200-006400 スワイベル継手 アダプター 1" F×1" M</p>  × 2	<p>⑭78220-004600 減径フッティング オス・メス 1" M×3/4" F</p>  × 4	<p>⑮76420-001050 ミックスライト12502 3/4" ON-OFF 付</p>  × 2
<p>⑯76200-006200 スワイベル継手 カップリング 1" F×1" F</p>  × 1	<p>⑰76400-011350 テフエンアンチサイホン 1/2"</p>  × 1	<p>⑱78220-001650 カップラー・メス 1/2"×3/4"</p>  × 1	<p>記載の数字は ネタフイム品番</p>

(1) ⑭と⑮を接着 ( **2個作成** )

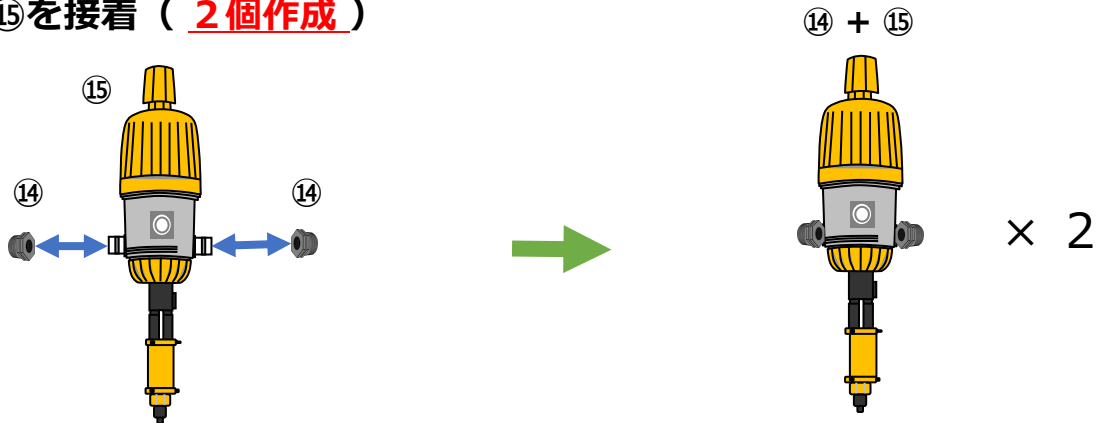

(2) ⑫の矢印の方向に注意しながら⑪と⑬を接着 ( **2個作成** )

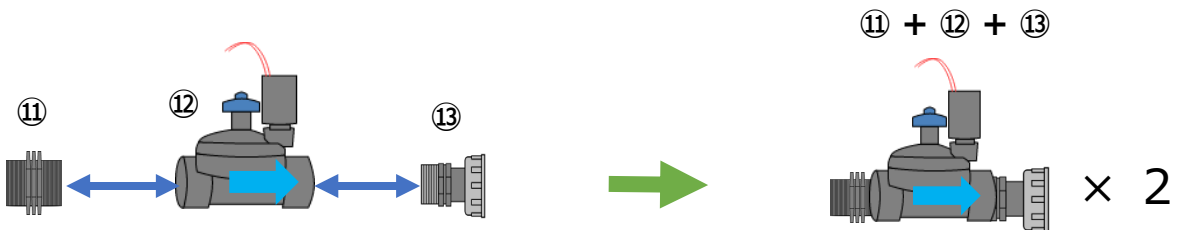



# 手順 2-2 電磁弁～液肥混入器

(3) ⑧と⑩を接着



(4) ⑧と⑱と⑰を接着

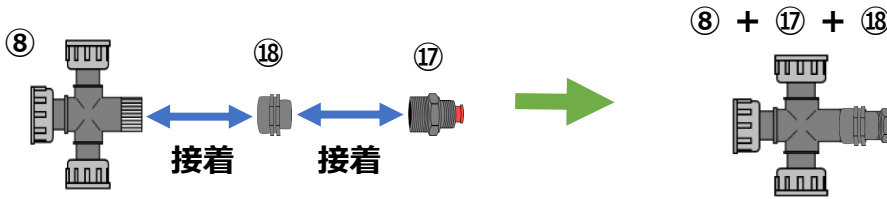

(5) 下記部材を**矢印の方向に注意**しながら手締め

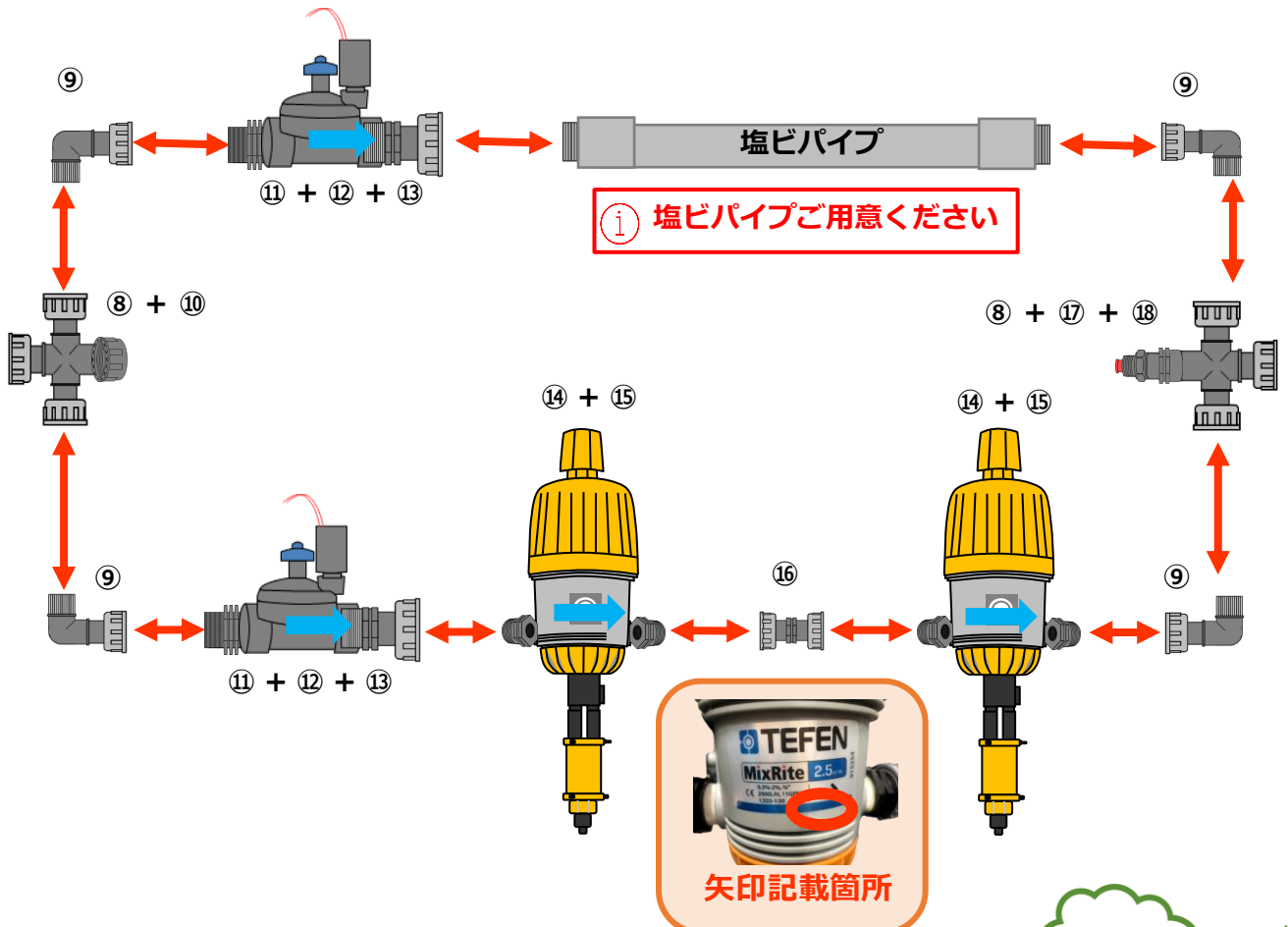

# 手順3 二次フィルター～減圧弁

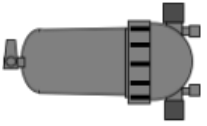
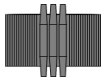
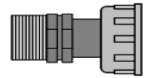
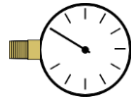
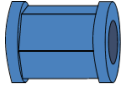
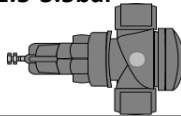
<b>③70640-002400</b> 1"フィルター120M(ショート)  × 1	<b>⑪78220-007400</b> ニップル1"×1"  × 1	<b>⑬76200-006400</b> スイベル継手アダプター 1" F×1" M  × 1	<b>⑲77540-000940</b> 水圧計 1/4"メスネジ (1～4bar)  × 1
<b>⑳76400-007200</b> カップラ- (青) 1/4" x 1/4"メスネジ  × 1	<b>㉑71000-016000</b> 減圧弁 1"メス/メス 1.5-3.5bar  × 1	<div style="border: 2px solid red; padding: 5px; color: red; font-weight: bold;">                     記載の数字は                      ネタフィルム品番                 </div>	

- (1) ③の**キャップと内栓**をはずす (入水口側)
- (2) ③と⑲と⑳をシールテープでつなげる (③の**矢印**の方向に注意)
- (3) ㉑と⑪と⑬を接着 (㉑の**矢印**の方向に注意)
- (4) (1)と(2)を**矢印**の方向に注意しながら手締め

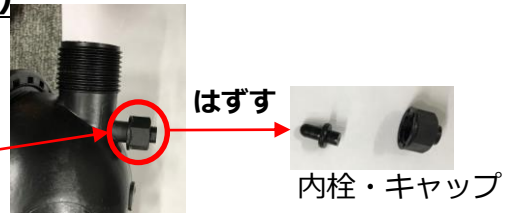
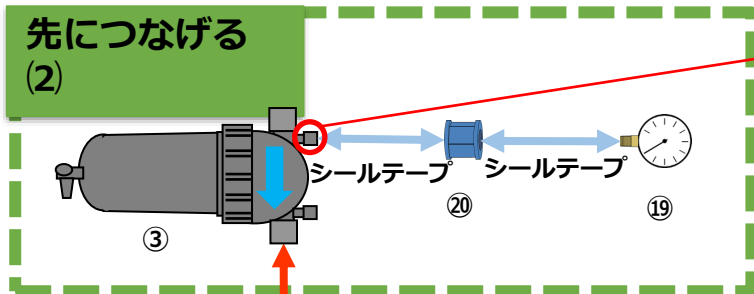

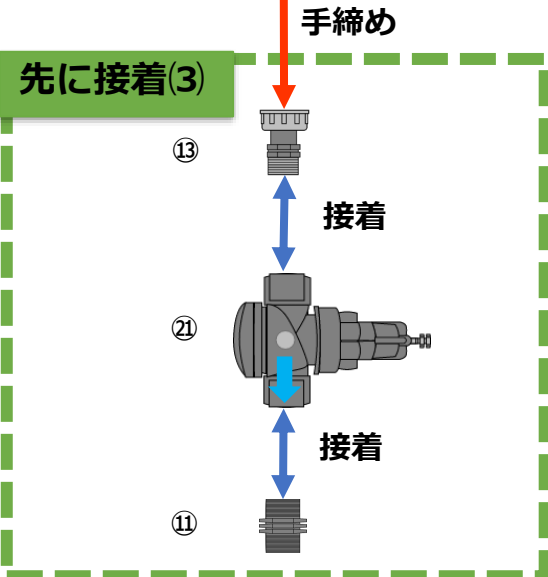

矢印は水の流れる方向

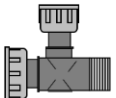

# 手順4 二次配管

記載の数字はネタフィルム品番

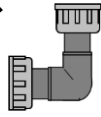
<p>④76200-006700 スィベル継手 チーズ 1"Fx1"Fx1"M</p>  <p>× 6</p>	<p>⑤78220-006100 プラグ 1"</p>  <p>× 7</p>	<p>⑦76200-006900 スィベル継手 エルボーメ ス/メス</p>  <p>× 1</p>
--	--	---

(1) ④と⑤を手締め (6個作成)

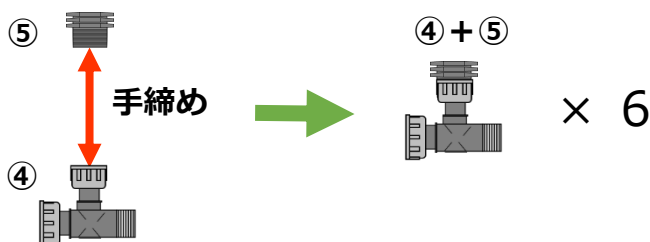

(2) 上記部材6個を互いに手締め

(3) 両端にそれぞれ⑤と⑦を手締め

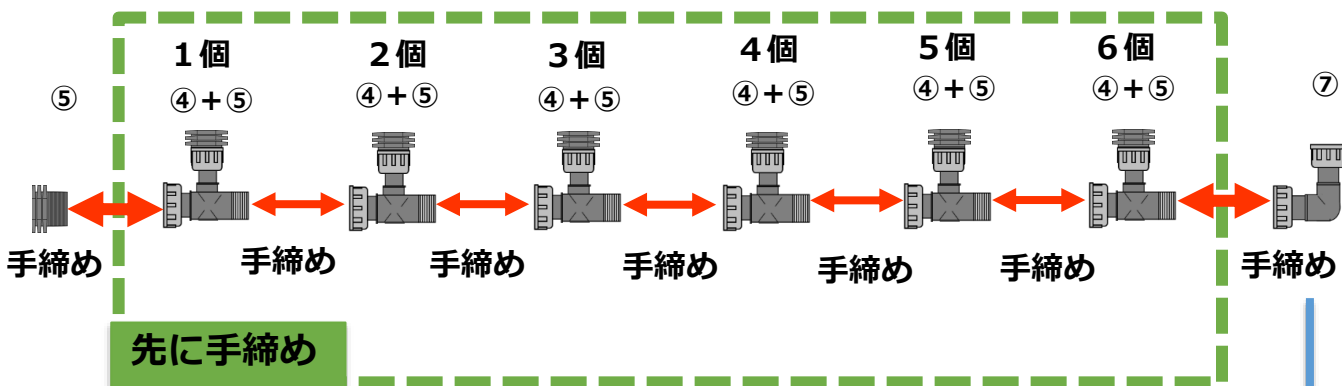

⑦のスィベル継手には縦横に長さの違いがあるので注意

短い方を手締めする



# 手順5 最終組み立て

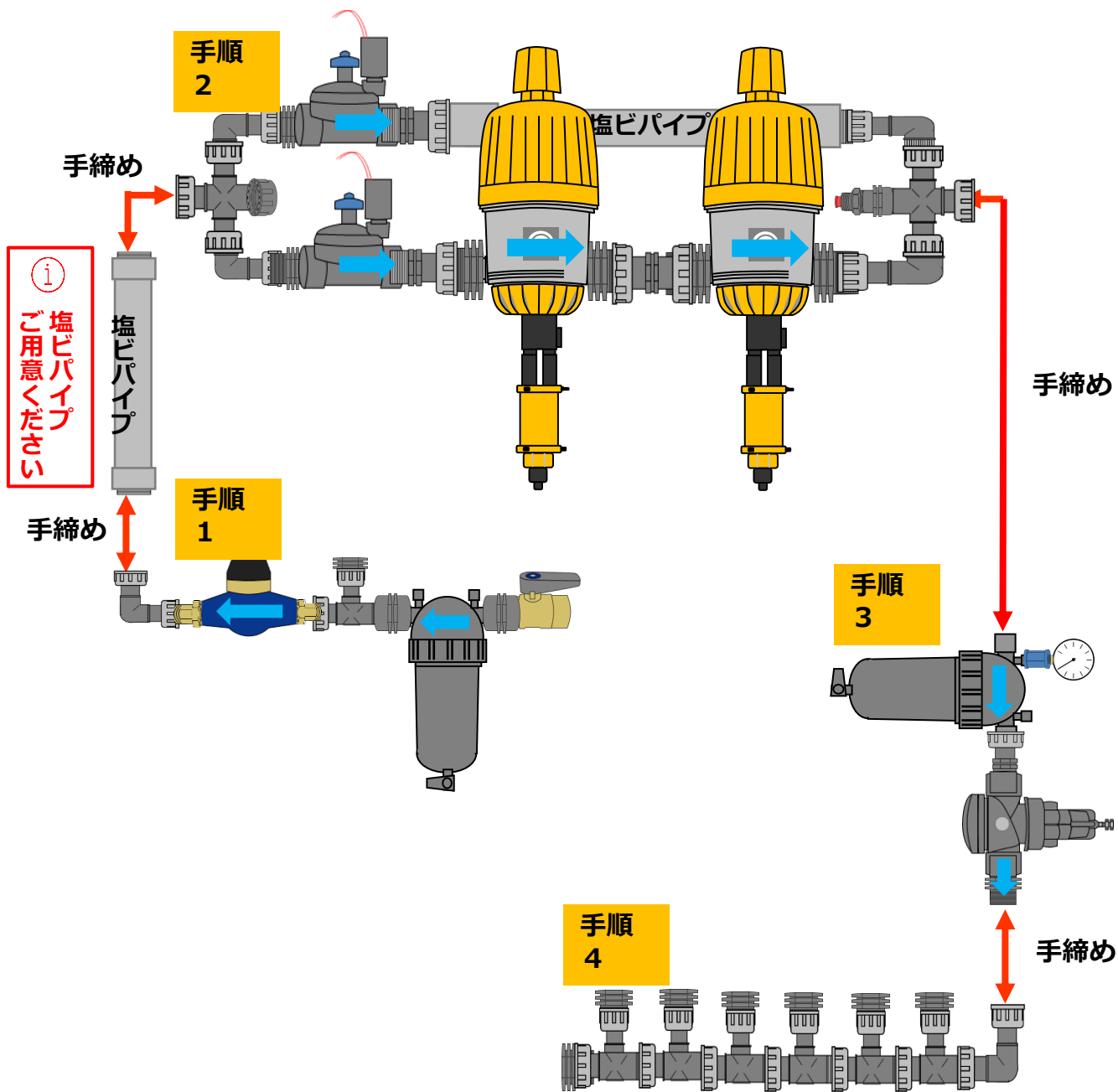

# 手順 6 組み立て例

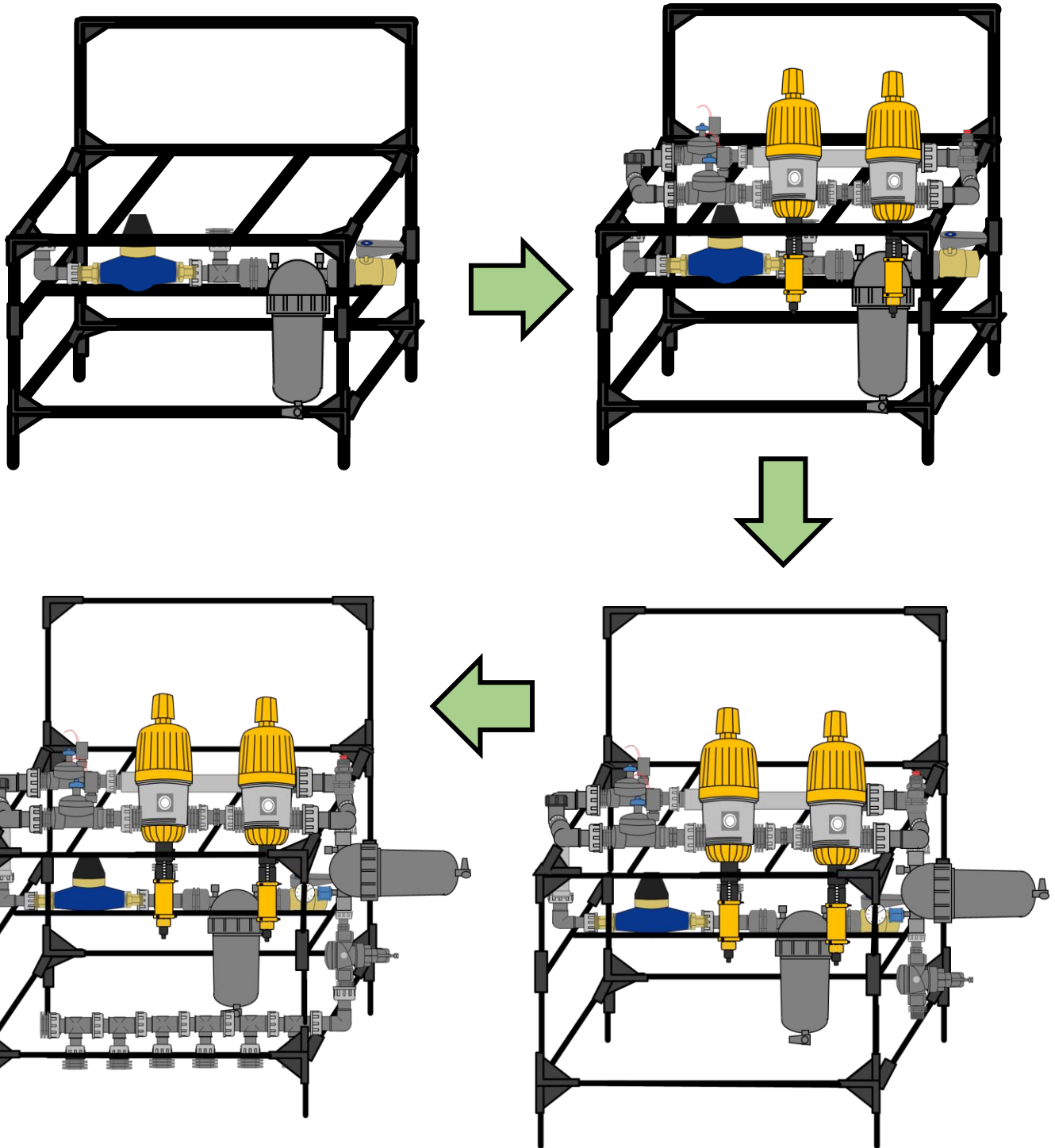

①

塩ビパイプ・架台  
ご自身にてご用意ください

# 困ったとき（施工編）

**Q. パーツの不足・破損があったときは？**

**A. 製造元のネタフィルム・ジャパン様にお問い合わせください。  
お問い合わせの際は「ゼロアグリのパーツキットの件」と  
お伝え下さい。**

問い合わせ先：ネタフィルム・ジャパン千葉事業所技術部

 **0438-60-2507（平日9時～17時）**

**Q. 各パーツの仕様に関して聞きたいときは？  
組み立て、ゼロアグリ制御盤との接続などパーツキッ  
ト・ゼロアグリの施工について聞きたいときは？**

**A. ルートレック・ネットワークスのファーマーズ・サクセス部  
までご連絡ください。**

 **044-819-4711（平日9時～17時30分）**

# 困ったとき（使用編）

Q. パーツメンテナンスや故障に関するお問い合わせは？

A. 製造元のネタフィム・ジャパン様にお問い合わせください。  
お問い合わせの際に「ゼロアグリのパーツキットの件」とお伝え下さい。

問い合わせ先：ネタフィム・ジャパン千葉事業所技術部

 0438-60-2507（平日9時～17時）

Q. ゼロアグリの動作やゼロアグリ制御盤の故障、  
その他ゼロアグリに関するお問い合わせは？

A. ルートレック・ネットワークスのファーマーズ・サクセス部の  
担当者、もしくは本社代表電話までご連絡ください。  
LINE、メールでのサポートも可能です。

 044-819-4711（平日9時～17時30分）

 support@routrek.co.jp

