

～灌水施肥をスマート化～

ZeRo.agri灌水ユニット

パーツキット組立マニュアル (超高流量パーツキット10000タイプ)

※写真は高流量パーツキット5000タイプ仕様です
ミックスライトTF-5-002を使用しています



ROUTREK
NETWORKS







株式会社ルートレック・ネットワークス

目次

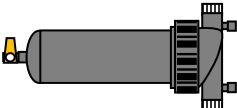
1. 同梱物（パーツリスト）
2. 必要なもの
3. 「接着」と「手締め」について
4. 全体図
5. 組み立て手順
 - 手順1 入水口～流量計
 - 手順2 電磁弁～液肥混入器
 - 手順3 二次フィルター～減圧弁
 - 手順4 二次配管
 - 手順5 最終組み立て
 - 手順6 組み立て例
6. 困ったとき（施工編）
7. 困ったとき（使用編）

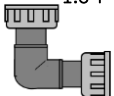
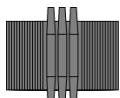
同梱物 (パーツリスト)

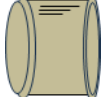
記載の数字はネタフィルム品番

<p>①76000-003700 ボールバルブ (金属製) 1 1/2"メス/オス</p>  <p>× 1</p>	<p>②77400-022500 PVC ヌス-ヌ エホン 1 1/2" x 1 1/2"</p>  <p>× 4</p>	<p>③70640-003800 1 1/2"フィルター120M (スーパー)</p>  <p>× 2</p>
<p>④76200-006740 スウィベル継手 チーズ 1.5"Fx1.5"Fx1.5"F</p>  <p>× 3</p>	<p>⑤78220-006200 プラグ 1 1/2"</p>  <p>× 7</p>	<p>⑥70240-021072 ARAD流量計 1 1/2" 10L出力器付</p>  <p>× 1</p>
<p>⑦76200-007130 スウィベル継手 エルボーメス/メス 1.5"F x 1.5"F</p>  <p>× 2</p>	<p>⑧76200-006750 スウィベル継手 チーズ 1.5"Fx1.5"Fx1.5"M</p>  <p>× 6</p>	<p>⑨76200-007150 スウィベル継手 エルボーオス/メス 1 1/2"F x 1 1/2"M</p>  <p>× 7</p>
<p>⑩78220-007500 ニップル 1 1/2" x 1 1/2"</p>  <p>× 4</p>	<p>⑪71640-007530 ドロットソレノイド付バルブ 24VAC 1 1/2"</p>  <p>× 2</p>	<p>⑫76200-006550 スウィベル継手 アダプター 1.5"F x 1.5"M</p>  <p>× 3</p>
<p>⑬ 78220-005200 減径プッシング オス・メス 1 1/2"M x 1"F</p>  <p>× 1</p>	<p>⑭76420-000365 ミックスライト TF-10-002 1.5" ON-OFF 付</p>  <p>× 2</p>	<p>⑮ 77540-004500 逆止弁 (金属製) 1 1/2"</p>  <p>× 2</p>
<p>⑯30520-001600 プレッシャーネットモデル40 x 2 吐出水 圧 2.5bar</p>  <p>× 1</p>	<p>⑰32600-006004 バキュームブレイカー 1"M</p>  <p>× 1</p>	<p>⑱77540-001200 水圧計 1/4"オスネジ(1~8bar)</p>  <p>× 1</p>
<p>⑲76400-007200 カップラー (青) 1/4" x 1/4"メスネジ</p>  <p>× 1</p>	<p>⑳流量計取付用金具/パッキン</p>  <p>× 2</p>	<p>㉑スィベル継ぎ手アダプター 1.5"用シール</p>  <p>× 10</p>

必要なもの

① ご用意ください

※塩ビパイプを使用する場合は下記
枠内もご用意ください

ソフトタッチ

用途：手締め部位の増締め



塩ビパイプ

用途：配管(40mmを推奨)



シールテープ

用途：接着部位の漏れ防止



バルブソケット

用途：配管

※各パーツとの接続には
口径1 1/2" (40mm)がおすすめです



スーパーX 等

用途：接着部位の接着剤



塩ビパイプ用接着剤

用途：塩ビ管同士の接着



架台

用途：組み立て後各パーツを乗せる台
※各圃場の施工に合わせてご用意ください

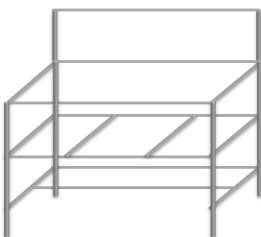

パイプカッター

用途：塩ビパイプの切断



「接着」と「手締め」について

「接着」



シールテープを巻く
(7回ほど)



接着剤を付ける



接着

「手締め」



シールテープは巻かない



パッキンを確認



手でしっかり締める



塩ビパイプ用接着剤

以下の接着には接着剤を使用
・塩ビパイプ + 塩ビパイプ
・塩ビ + バルブソケット



ソフトタッチ

ソフトタッチで増締め^{ましじ}することをおすすめ
パーツ破損に注意し、締めすぎない

全体図

手順1

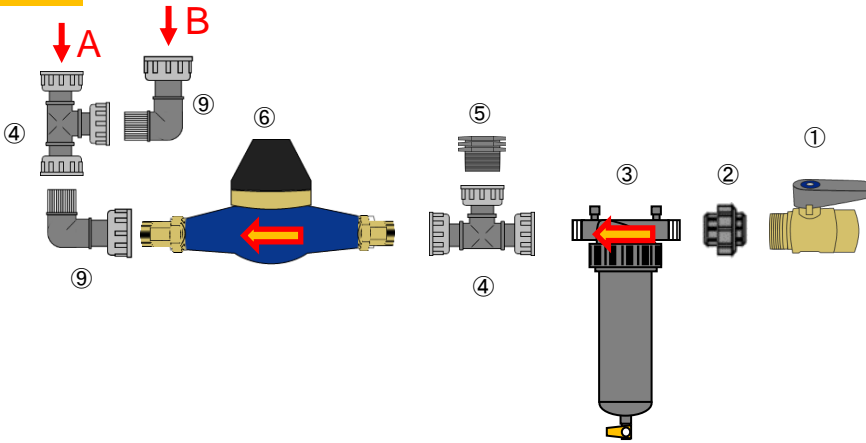

手順2-A

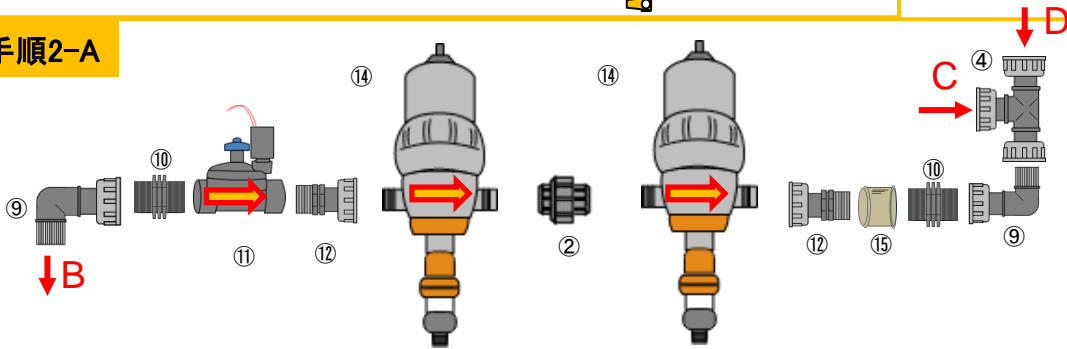

手順2-B





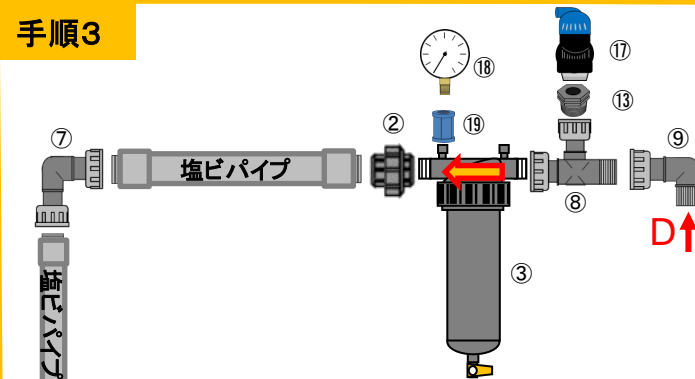

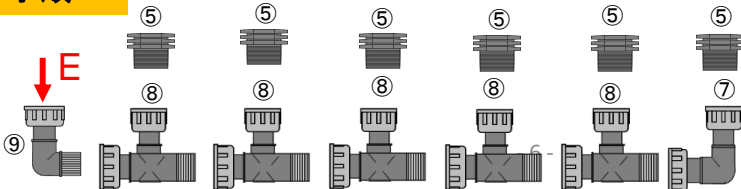

手順3

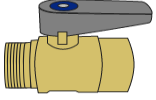

手順4

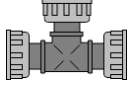

手順 1 入水口～流量計

<p>①76000-003700 ボールバルブ(金属製) 1 1/2"メス/オス</p>  × 1	<p>②77400-022500 PVC メス-メス ユニオン 1 1/2" x 1 1/2"</p>  × 1	<p>③70640-003800 1 1/2"フィルター 120M(スーパ-)</p>  × 1	<p>④76200-006740 スワイベル継手 チーズ 1.5" Fx1.5" Fx1.5" F</p>  × 2
<p>⑤78220-006200 プラグ 1 1/2"</p>  × 1	<p>⑥70240-021072 ARAD流量計 1 1/2" 10L出力器付</p>  × 1	<p>⑨76200-007150 スワイベル継手 エルボー オス/メス 1 1/2" F x 1 1/2" M</p>  × 2	<p>流量計取付用金具と パッキン</p>  × 2

(1) 流量計⑥に流量計取付用金具とパッキンを付ける。

パッキンを紛失しないように注意

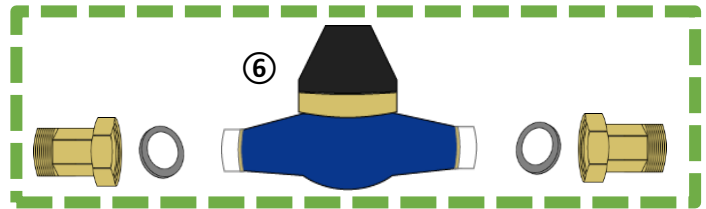

(2) フィルターのドレン箇所についているキャップを外し、バルブを取付ける

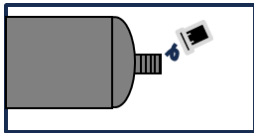

納品時はキャップが付いた状態となります



(3) フィルター③の矢印の方向に注意しながら接着



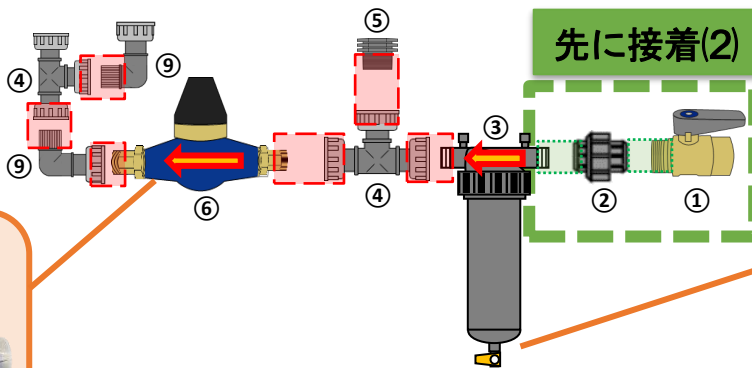

(4) 流量計⑥の矢印の方向に注意しながら手締め

 手締め



 接着

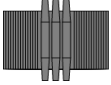
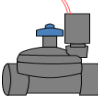

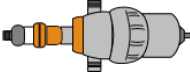
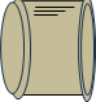
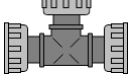
手順 2 電磁弁/液肥混入器

<p>②77400-022500 PVC メス-メス ユニオン 1 1/2" x 1 1/2"</p>  × 1	<p>⑨76200-007150 スウィベル継手 エルボーオス /メス1 1/2"F×1 1/2"M</p>  × 3	<p>⑩78220-007500 ニップル 1 1/2"x 1 1/2"</p>  × 4	<p>⑪71640-007530 ド・ロッドソレノイド付バルブ 24VAC 1 1/2"</p>  × 2
<p>⑫76200-006550 スウィベル継手 アダプター 1.5"F×1.5"M</p>  × 3	<p>⑭76420-000365 ミックスライト TF-10-002 1.5" ON-OFF 付</p>  × 2	<p>⑮ 77540-004500 逆止弁(金属製) 1 1/2"</p>  × 2	<p>④76200-006740 スウィベル継手 チーズ 1.5"Fx1.5"Fx1.5"F</p>  × 1

(1) ミックスライト ⑭に ②を接着

 手締め
 接着

⑭

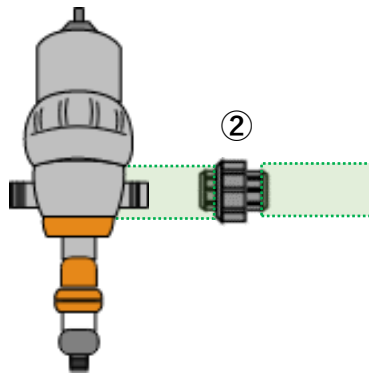

②

⑭ + ②

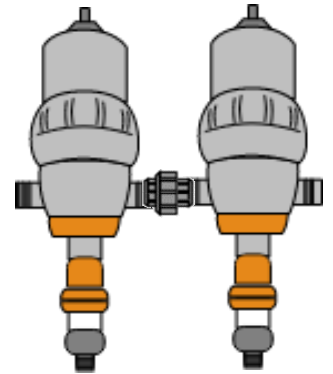

(2) バルブ ⑪の **矢印の方向に注意**しながら ⑩と ⑫を接着 (2個作成)

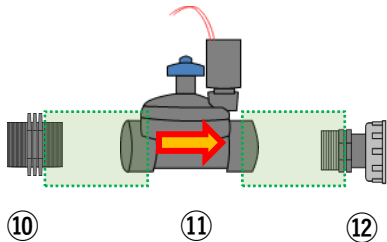

⑩

⑪

⑫

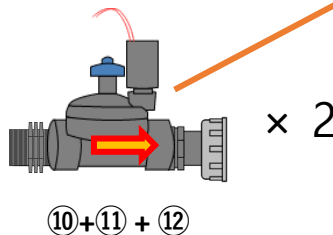

⑩+⑪ + ⑫

× 2



手順2-A/2-B 電磁弁～液肥混入器

■ 手締め □ 接着

手順2-A

(3) ⑩と⑫と⑮を接着 ※逆止弁の向きに注意

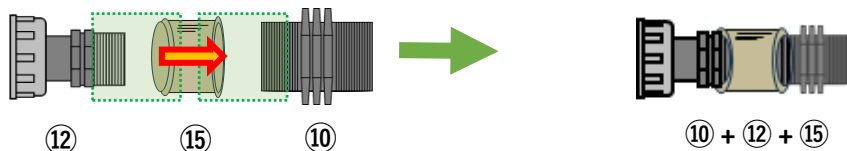

(4) 下記部材を矢印の方向に注意しながら手締め

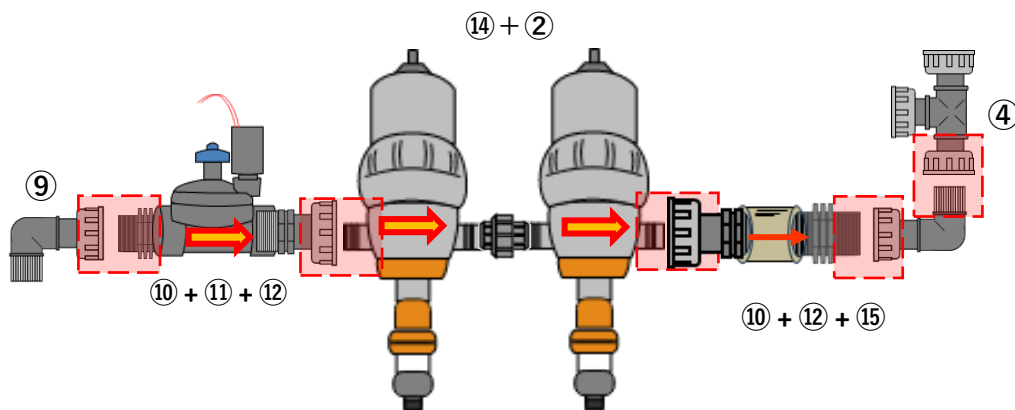

手順2-B

❗ 塩ビパイプ、バルブソケットは付属しませんので、別途ご準備ください



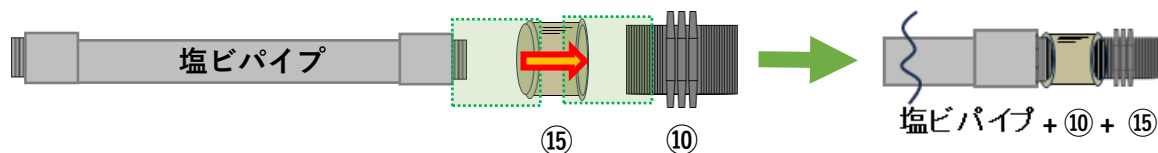

(3) 塩ビパイプと⑩と⑮を接着

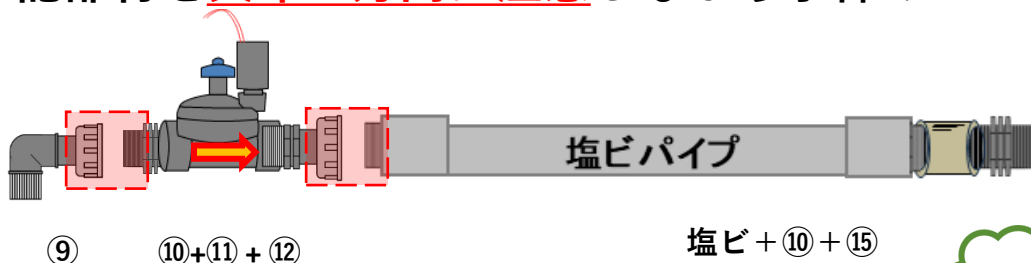

(4) 下記部材を矢印の方向に注意しながら手締め

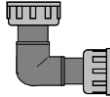
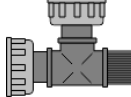
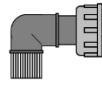
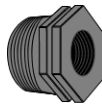
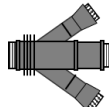

手順 3 二次フィルター～減圧弁

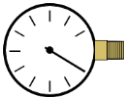
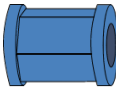
<p>②77400-022500 PVC ムス・ムス ユニオン 1 1/2" x 1 1/2"</p>  × 2	<p>③70640-003800 1 1/2"フィルター 120M(スーパー)</p>  × 1	<p>⑦76200-007130 スウィベル継手 エルボー メス/メス 1.5"F×1.5"F</p>  × 1	<p>⑧76200-006750 スウィベル継手 チーズ 1.5"F×1.5"F×1.5"M</p>  × 6
<p>⑨76200-007150 スウィベル継手 エルボー オス/メス 1 1/2"F×1 1/2"M</p>  × 1	<p>⑬ 78220-005200 減径プッシング オス・メス 1 1/2"M×1"F</p>  × 1	<p>⑯30520-001600 プレッシャーネットモデル 40×2 吐出水圧 2.5bar</p>  × 1	<p>⑰32600-006004 バキュームブレーカー 1"M</p>  × 1
<p>⑱77540-000940 水圧計 1/4"オスネジ (1～8bar)</p>  × 1	<p>⑲76400-007200 カップラー(青) 1/4" x 1/4"メスネジ</p>  × 1	<p>❗ 塩ビパイプ、バルブソケットは付属しませんので、別途ご準備ください</p>	

(1) フィルターのドレン箇所についているキャップを外し、バルブを取付ける

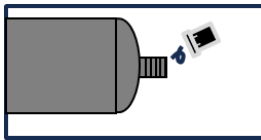

納品時はキャップが付いた状態となります

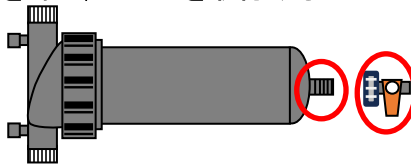

(2) ③のキャップと内栓をはずす(2次側)

③と⑱にシールテープを巻き、⑲を繋げる(③の矢印の方向に注意)

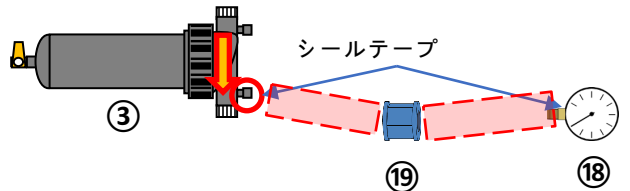
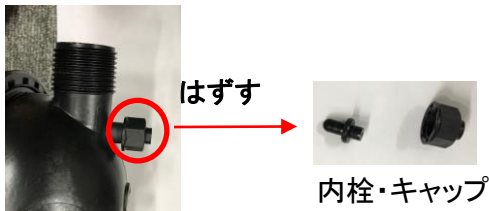

(3) ③と塩ビパイプ、(2)を接着する

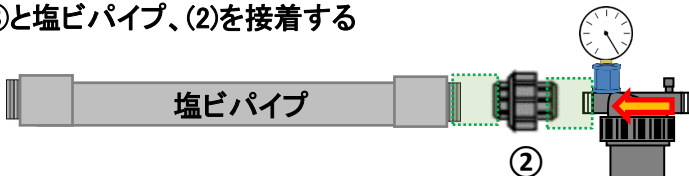

(4) ⑬と⑰を接着する

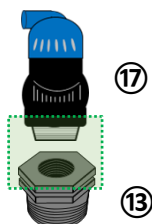

■ 手締め ■ 接着

手順 3 二次フィルター～減圧弁

■ 手締め □ 接着

(5) **矢印の方向に注意**してすべて組み上げる

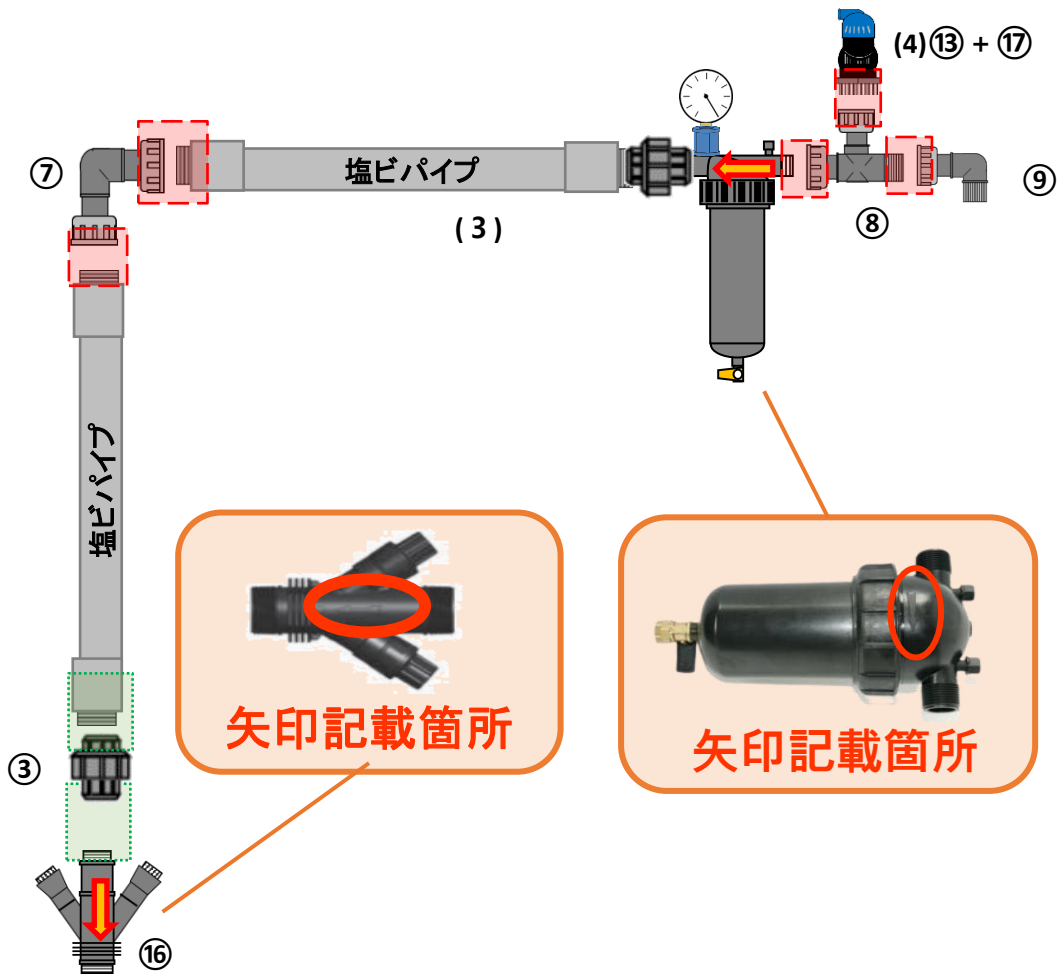

❗ 塩ビパイプ、バルブソケットは付属しませんので、別途ご準備ください

手順 4 二次配管

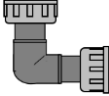
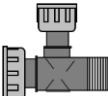
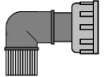
<p>⑤78220-006200 プラグ 1 1/2"</p>  <p>× 6</p>	<p>⑦76200-007130 スワイベル継手 エル ボー 1.5"F×1.5"F</p>  <p>× 1</p>	<p>⑧76200-006750 スワイベル継手 チーズ 1.5"F×1.5"F×1.5"M</p>  <p>× 5</p>	<p>⑨76200-006750 スワイベル継手 エルボー オス/メス 1 1/2"F×1 1/2"M</p>  <p>× 1</p>
---	---	---	--

 手締め  接 着

(1) ⑤と⑧を手締め (5個作成) / ⑤と⑦を手締め



(2) (1)で作成した部材6個を互いに手締め(下図緑枠内参照)

(3) 両端にそれぞれ⑨と(1)で作成した⑤+⑦を手締め

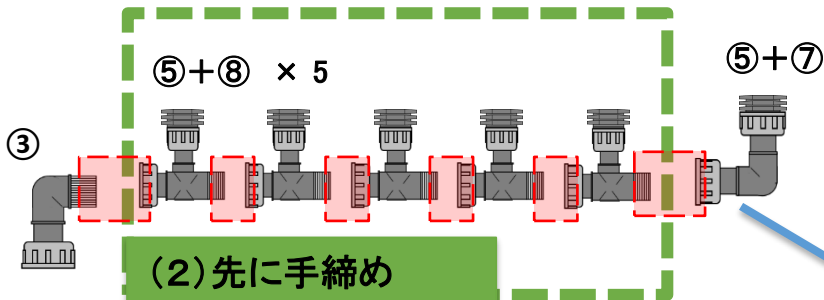

⑦のスワイベル継手には縦横に長さの違いがあるので注意

短い方を手締めする



手順5 最終組み立て

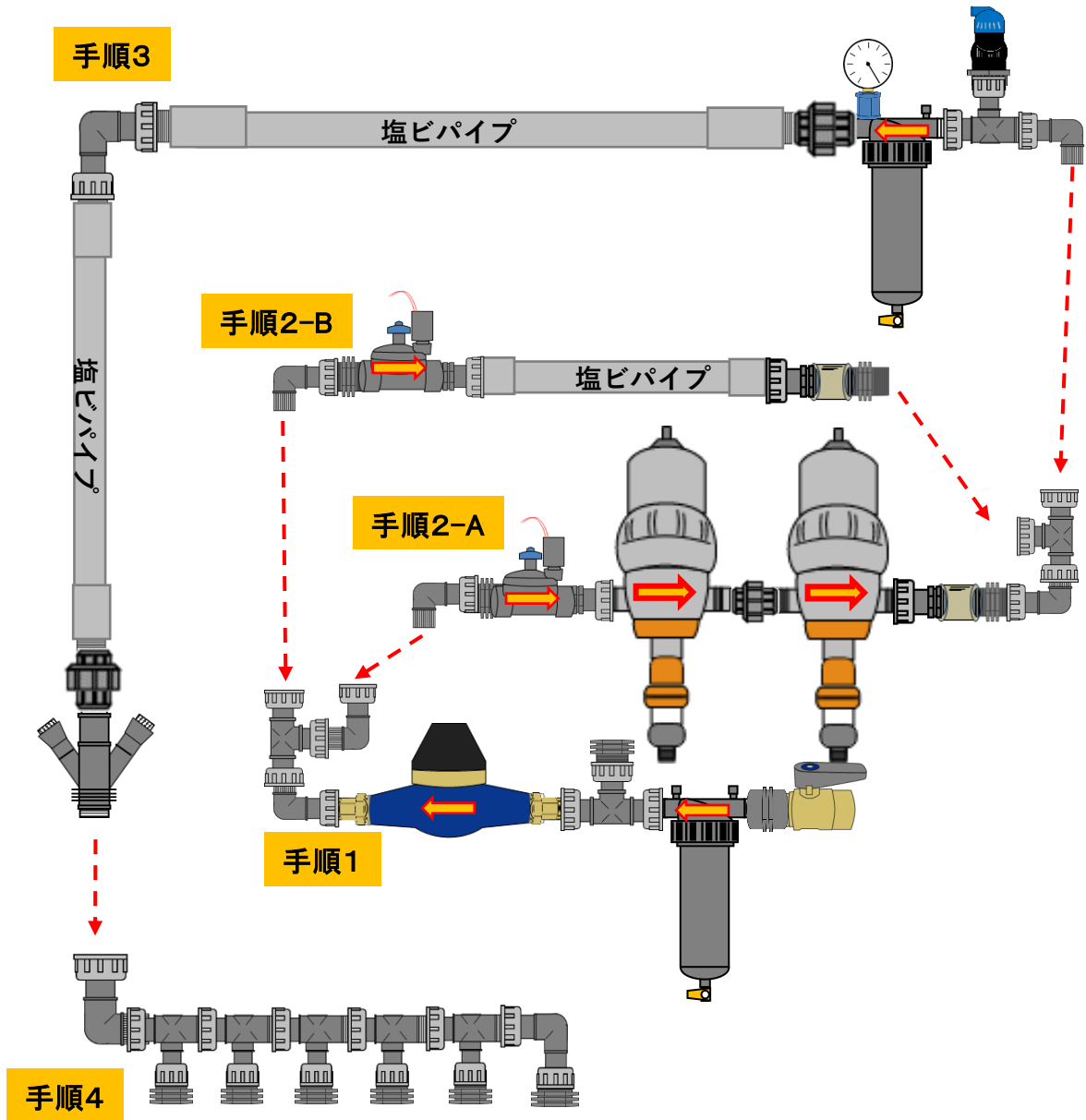

手順 6 組み立て例

※写真はミックスライトTF-5-002を使用しています

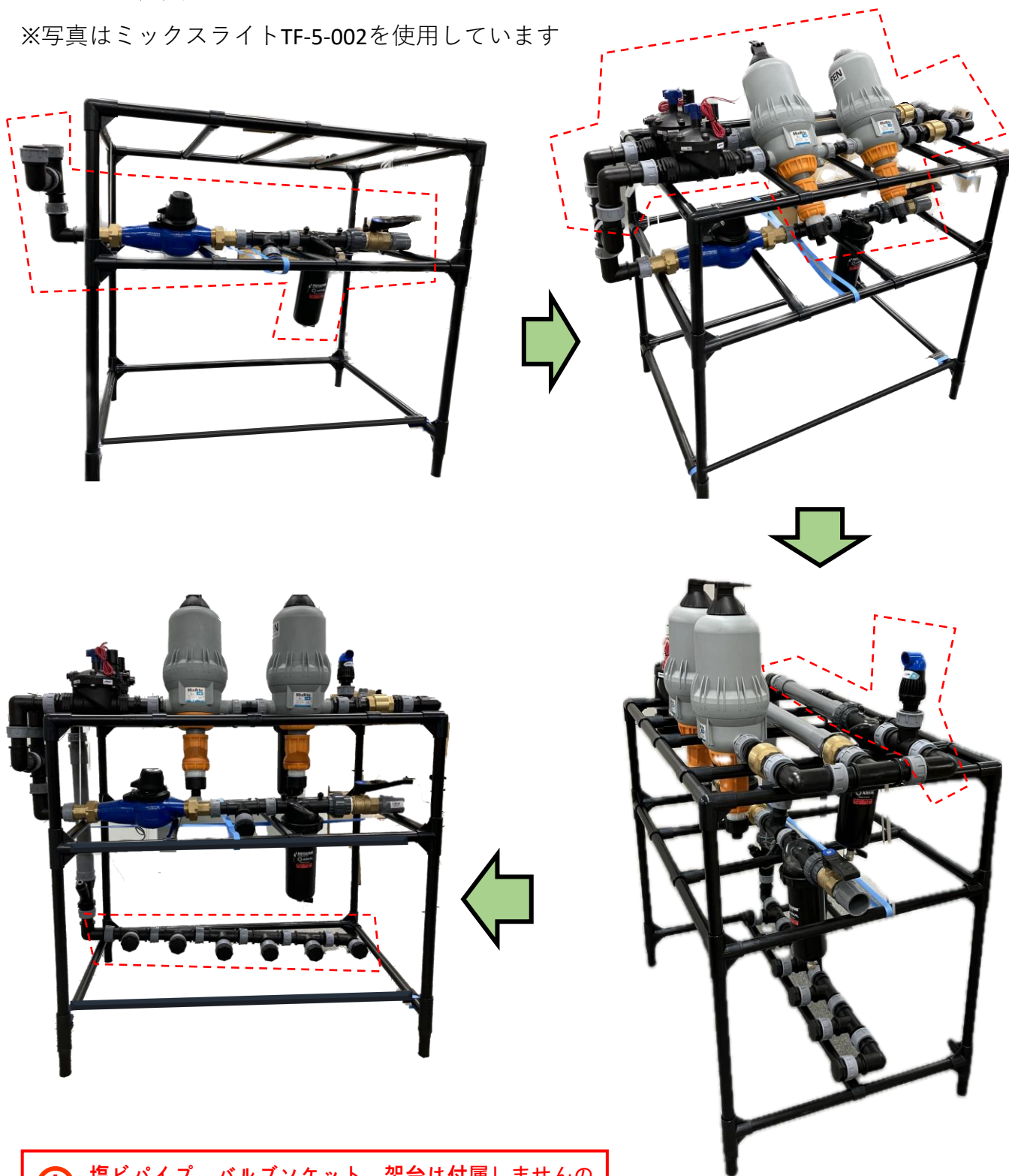

❗ 塩ビパイプ、バルブソケット、架台は付属しませんので、別途ご準備ください

困ったとき（施工編）

Q. パーツの不足・破損があったときは？

A. 製造元のネタフィルム・ジャパン様にお問い合わせください。
お問い合わせの際は「ゼロアグリのパーツキットの件」とお伝え下さい。

問い合わせ先：ネタフィルム・ジャパン千葉事業所技術部

 0438-60-2507（平日9時～17時）

Q. 各パーツの仕様に関して聞きたいときは？
組み立て、ゼロアグリ制御盤との接続などパーツキット・ゼロアグリの施工について聞きたいときは？

A. ルートレック・ネットワークスのファーマーズ・サクセス部までご連絡ください。

 044-819-4711（平日9時～17時30分）

困ったとき（使用編）

Q. パーツメンテナンスや故障に関するお問い合わせは？

A. 製造元のネタフィム・ジャパン様にお問い合わせください。
お問い合わせの際は「ゼロアグリのパーツキットの件」とお伝え下さい。

問い合わせ先：ネタフィム・ジャパン千葉事業所技術部

 0438-60-2507（平日9時～17時）

Q. ゼロアグリ of 動作やゼロアグリ制御盤の故障、
その他ゼロアグリに関するお問い合わせは？

A. ルートレック・ネットワークスのファーマーズ・サクセス部の
担当者、もしくは本社代表電話までご連絡ください。
LINE、メールでのサポートも可能です。

 044-819-4711（平日9時～17時30分）

 support@routrek.co.jp

